

г. Караганда, ул. Алиханова 37, офис 108
г. Алматы, ул. Байтурсынова 85, блок Г,
офис 11
г. Астана, проспект Абая, 24/1, офис 47

E-Mail: support@radiomart.org



Артикул: 16217 Цена в прайсе: 31186 тг.

Стартовый набор от Crowtail для изучения Raspberry Pi



Этот стартовый набор от Crowtail для изучения Raspberry Pi является лучшим набором, который был создан исключительно для Вас. С ним вы изучите и начнете работать с Raspberry Pi в среде разработки Python!

Внимание!

Вся инструкция к данному набору на английском языке.

Набор от Crowtail включает в себя 22 модуля в которые входят: платы расширения, различные датчики, ультразвуковой дальномер, потенциометр, МОП-транзистор, 3.5 inch дисплей а так же многое другое. Это всё понадобится для создания Вашей первой работы. Основной особенностью данного набора является то, что фокус всего обучения направлен на изучении и укреплении знаний работы с Raspberry Pi, программирования на Python, а так же принципов работы аппаратных средств компьютера.



Crowtail Стартовый Набор для Raspberry Pi



Логика & Мышление



Программирование



Raspberry Pi



STEAM обучение



Эксперименты



Plug and Play

Особенность:

- 22 модуля для работы;
- Plug and play, для легкого старта в создании проектов;
- 20 детальных инструкций для старта.

Спецификация:

- Вес: 700г;
- Габариты: 29,2x20,5x3,85 см.

Совместим с Raspberry Pi.

Если вы давно хотите окунуться в мир Raspberry Pi, то этот комплект непременно поможет вам. Данный комплект можно использовать с Raspberry Pi 4, 3B, 3B+, а так же Pi zero.

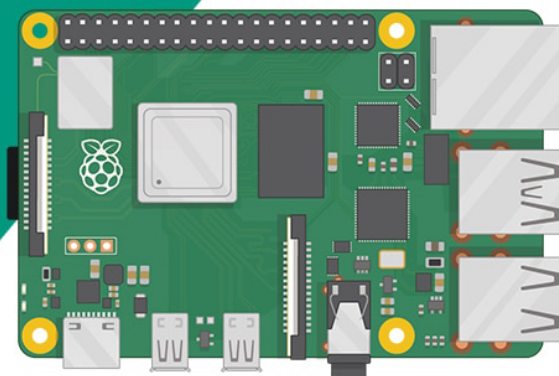

Внимание!





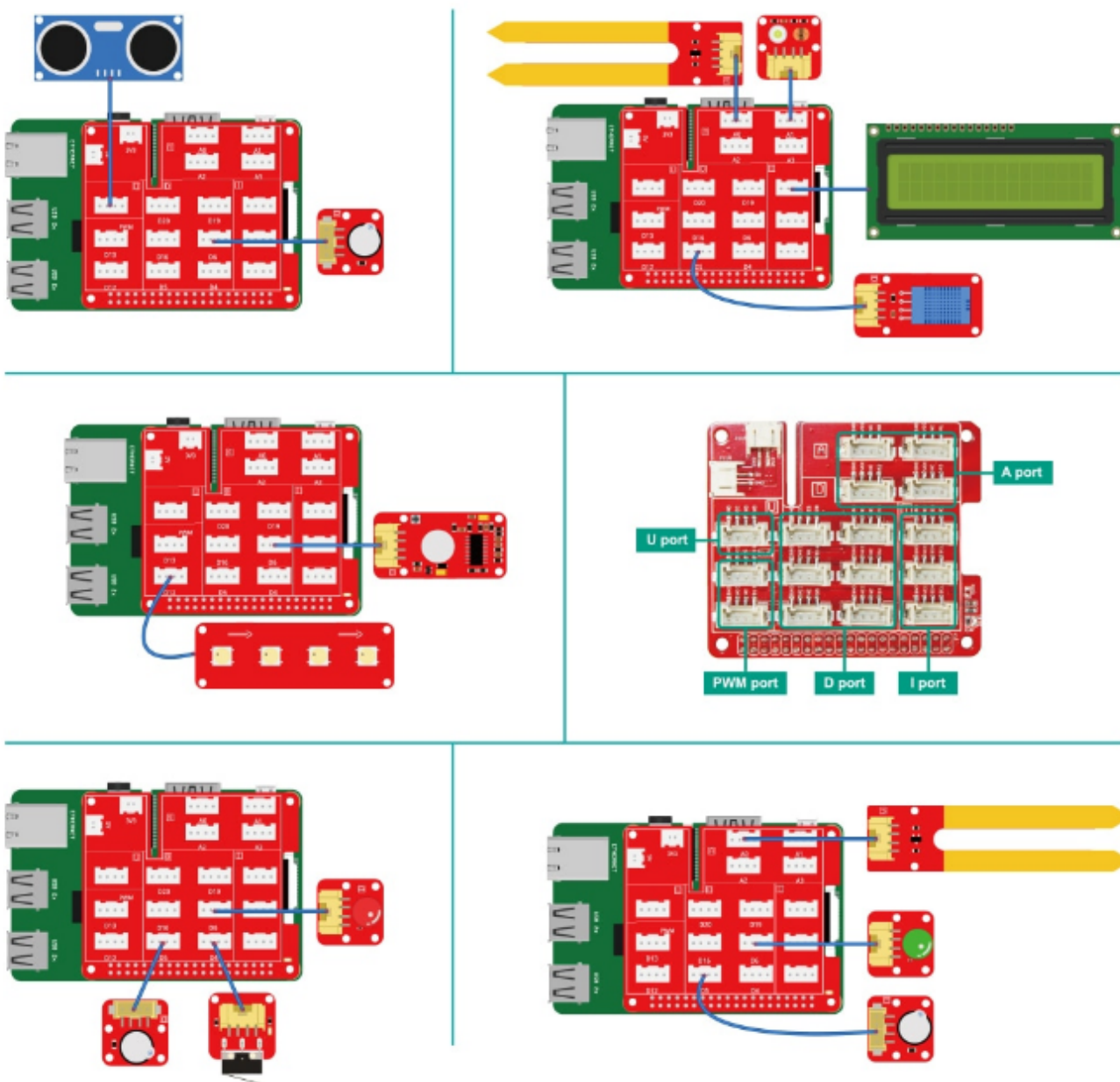

В данный набор Raspberry Pi не входит.







Каждый порт имеет чёткое указание для подключения:

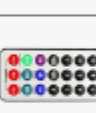

Комплектация набора:

Комплектация:

	плата расширения – 1 шт		кнопка – 1 шт
	красный светодиодный модуль – 1 шт		потенциометр – 1 шт
	зелёный светодиодный модуль – 1 шт		модуль RGB с 4-мя светодиодами – 1 шт
	инфракрасный датчик – 1 шт		пирозлектрический ИК (PIR) датчик движения – 1 шт
	датчик касания – 1 шт		датчик температуры и влажности – 1 шт
	датчик Холла – 1 шт		МОП-транзистор – 1 шт
	датчик освещённости – 1 шт		датчик удара – 1 шт
	ИК приёмник – 1 шт		датчик влажности почвы – 1 шт
	зуммер – 1 шт		ультразвуковой дальномер – 1 шт
			LCD дисплей I2C – 1 шт

	сервопривод – 1 шт
	мотор – 1 шт
	отсек для аккумуляторов – 1 шт
	ИК пульт дистанционного управления – 1 шт
	магнит – 1 шт
	соединительный кабель – 10 шт
	инструкция по эксплуатации – 1 шт